



**Schnell geliefert**  
ca. 4 Wochen Lieferzeit  
im Sofortprogramm

■ **NEU**  
ThermoSafe Hybrid  
Edelstahl/Alu-Haustür  
zum Austria Edition Preis!

# Aktions-Sicherheits-Haustüren 2019

Stahl / Alu-Haustüren Thermo65  
Aluminium-Haustüren ThermoSafe, NEU: Austria Edition  
Aluminium-Haustüren ThermoCarbon



Serienmäßig bei  
ThermoSafe und  
ThermoCarbon  
Haustüren



Serienmäßig bei  
Thermo65  
Haustüren

**HÖRMANN**

## Wir eröffnen Ihnen exklusive Angebote

Mit den ausgewählten Aktions-Sicherheitshaustüren Thermo65, ThermoSafe und ThermoCarbon bieten wir Ihnen hochwertige Haustüren zum vorteilhaften Aktionspreis. Nutzen Sie noch bis zum 31.12.2019 die Aktionsvorteile und bestellen Sie Ihre neue Hörmann Haustür schon ab € 1698.

Ganz gleich, auf welche Hörmann Haustür Ihre Wahl trifft, Sie genießen in jedem Fall die Vorteile gegenüber Holz- und Kunststofftüren: hohe Wärmedämmwerte, eine zuverlässige Sicherheitsausstattung, hohe Stabilität und effektiven Schallschutz. Ein gutes Gefühl für Sie und Ihre Lieben!

Die abgebildeten Farben und Oberflächen sind aus drucktechnischen Gründen nicht farbverbindlich. Alle Farbangaben in Anlehnung an die jeweilige RAL-Farbe. Beschreibungen und Abbildungen, Angaben über Lieferumfang, Ausstattung und Farbton entsprechen dem Zeitpunkt der Drucklegung. Änderungen und Irrtümer vorbehalten. Die konkrete Ausstattung der Tür ist beim Hörmann Partner unter Bezugnahme auf die jeweils aktuelle Preisliste zu erfragen. Urheberrechtlich geschützt. Nachdruck, auch auszugsweise, nur mit unserer Genehmigung.



# Thermo65 Stahl / Alu-Haustüren

**ab € 1698\*\***  
(ohne Verglasung)

**ab € 2098\*\***  
(mit Verglasung)

- 6 Aktionsmotive mit und ohne Verglasung
- 4 Aktionsfarben – ohne Aufpreis
- 3 Aktionsdekore – nur € 200 Aufpreis
- 6 Farben Matt deluxe – nur € 190 Aufpreis
- Ca. 5 Wochen Lieferzeit für Türen in allen Aktionsfarben und -dekoren
- **Maßfertigung bis 1250 x 2250 mm**
- Nach innen öffnend, optional nach außen öffnend
- Optional\* mit Seitenteilen und / oder Oberlicht
- Einbruchhemmendes 5-fach Sicherheitsschloss
- **Serienmäßig mit RC 2 Sicherheitsausstattung**
- Hohe Wärmedämmung mit einem  $U_D$ -Wert bis zu ca.  $0,87 \text{ W}/(\text{m}^2 \cdot \text{K})^{***}$
- Edelstahl-Stangengriff oder Drücker-Garnitur mit Rosette



**Serienmäßig**



Hinweis:  
die Zylinder-Rosette ist in der Bautiefe etwas dicker als die Drücker-Rosette



Motiv 010



Motiv 015



Motiv 515



Motiv 700S



Motiv 810S



Motiv 900S

Motive und Ausstattung  
von Seite 8 bis 15

4 Aktionsfarben  
ohne Aufpreis



Verkehrsweiß RAL 9016, seidenmatt

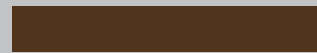

Terrabraun RAL 8028, seidenmatt



Anthrazitgrau RAL 7016, seidenmatt



CH 703 Anthrazit metallic

3 Aktionsdekore  
nur € 200 Aufpreis



Golden Oak



Dark Oak



Night Oak

6 Farben Matt deluxe nur € 190 Aufpreis



CH 9016,  
Matt deluxe Verkehrsweiß

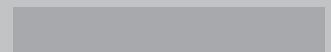

CH 9006,  
Matt deluxe Weißaluminium



CH 9007,  
Matt deluxe Graualuminium



CH 703,  
Matt deluxe Anthrazit metallic



CH 7016,  
Matt deluxe Anthrazitgrau



CH 8028,  
Matt deluxe Terrabraun

Die Innen- und Außenseite der Türen werden serienmäßig farbgleich geliefert. Optional\* erhalten Sie die Türen mit Dekor-Oberfläche auf der Innenseite in Verkehrsweiß RAL 9016 (außer Night Oak).

\* Optional gegen Aufpreis und mit verlängerter Lieferzeit

\*\* Unverbindliche Preisempfehlung inkl. 20 % MwSt. gültig bis zum 31.12.2019 in Österreich

\*\*\* Abhängig von der Türgröße. Angegebene Werte für RAM 1230 x 2180 mm

**Sofortprogramm bietet schnelle Lieferzeit!**

# ThermoSafe Aluminium-Haustüren

**ab € 2798\*\***  
(ohne Verglasung)

**ab € 2998\*\***  
(mit Verglasung)

- 12 Aktionsmotive mit und ohne Verglasung
- 7 Aktionsfarben – ohne Aufpreis
- Ca. 4 Wochen Lieferzeit für Türen in Verkehrsweiß RAL 9016, matt
- Ca. 5 Wochen Lieferzeit für Türen in allen anderen Aktionsfarben
- **Maßfertigung bis 1250 x 2250 mm**
- Ohne Mehrpreis mit 110er Rahmen bis 1330 x 2290 mm
- Optional\* in Übergrößen bis 1250 x 2350 mm, mit 110er Rahmen bis 1330 x 2390 mm
- Optional\* mit Seitenteilen und / oder Oberlicht
- Einbruchhemmendes 5-fach Sicherheitsschloss
- **Serienmäßig mit RC 3 Sicherheitsausstattung\*\*\***
- Hohe Wärmedämmung mit einem  $U_D$ -Wert bis zu ca.  $0,87 \text{ W}/(\text{m}^2 \cdot \text{K})$ \*\*\*\*



**Serienmäßig**

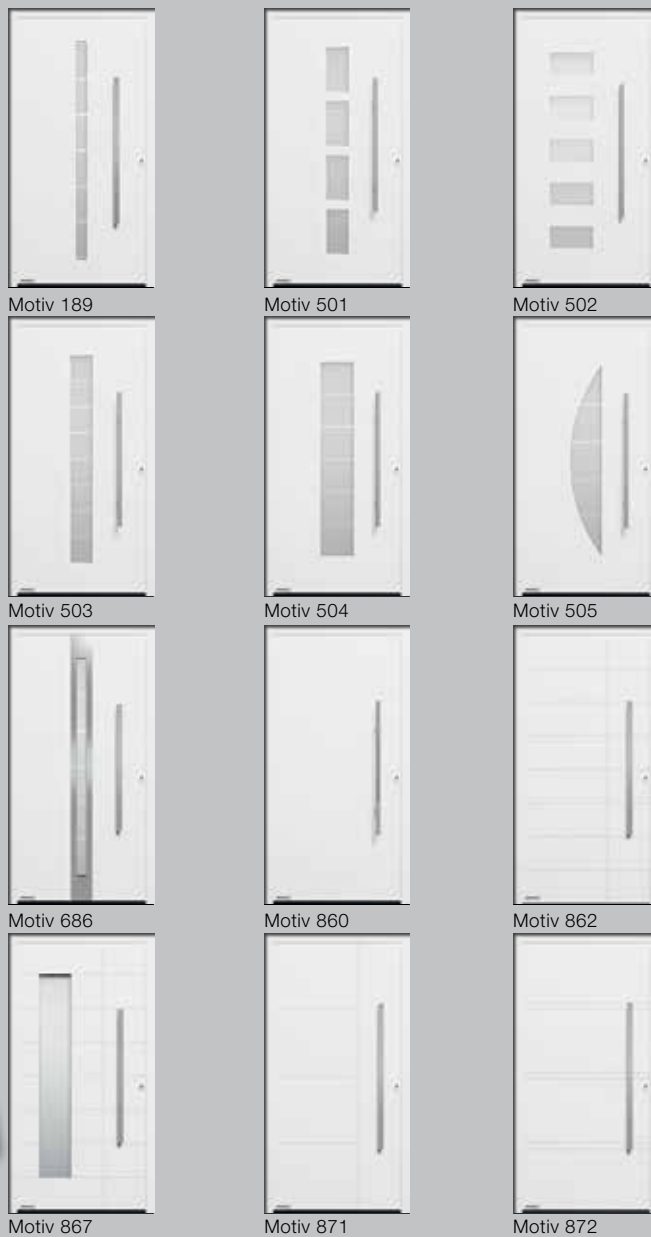

Motive und Ausstattung von Seite 16 bis 31, Griffe, Farben und Schlösser von Seite 38 bis 41

7 Aktionsfarben ohne Aufpreis



Verkehrsweiß RAL 9016, matt



CH 703 Anthrazit metallic, Feinstruktur matt

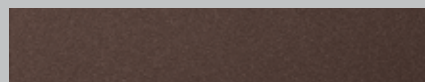

CH 607 Maronefarben, Feinstruktur matt

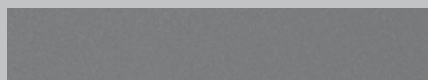

Graualuminium RAL 9007, Feinstruktur matt

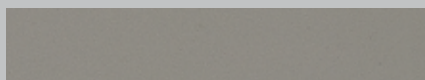

Steingrau RAL 7030, Feinstruktur matt



Anthrazitgrau RAL 7016, Feinstruktur matt

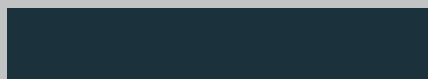

Die Innenseite der Türen wird serienmäßig in Verkehrsweiß RAL 9016, matt geliefert.

\* Optional gegen Aufpreis und mit verlängerter Lieferzeit

\*\* Unverbindliche Preisempfehlung inkl. 20 % MwSt. gültig bis zum 31.12.2019 in Österreich

\*\*\* Haustüren mit Seitenteilen / Oberlicht mit längerer Lieferzeit

\*\*\*\* Abhängig von der Türgröße. Angegebene Werte für RAM 1230 x 2180 mm

# Mehr für weniger...

## Kombinierbare Mehrwerte

Die Austria Edition zur ThermoSafe zeigt spezielle Pakete welche mit geringem Aufwand wertvolle Tipps übermittelt. Die Lieferzeit für die AustriaEdition-Pakete liegt bei 6-7 Wochen!

**Design&Secure-Paket** - ThermoSafe Hybrid - stabil und tolle Optik kombiniert mit höchster RC 4 Sicherheit!

**Tech-Paket** - nie wieder Schlüssel - komfortable APP!



## Tech-PAKET

- ThermoSafe oder ThermoSafe Hybrid mit S5 Bluetooth-Schloss. Komfortable Bedienung via Smartphone mittels APP ohne Schlüssel!

Preis: € 698,-\*



## Design&Secure-PAKET

- ThermoSafe in Hybrid Ausführung, Außenschale aus pulverbeschichtetem Edelstahl in Verkehrsweiß matt oder 20 Vorzugsfarben, innen immer Verkehrsweiß matt
- verdeckt liegende, nicht sichtbare Bänder, Edelstahl-Innendrucker Caro mit Ovalrosette und Bodeneinstandsprofil aus Purenit
- geschlossene Motive im Standard mit H5-Schloss in geprüfter zertifizierter RC 4 Ausführung
- Motive mit Verglasung im Standard in RC 3 und gegen Mehrpreis in RC 4 möglich! (Seitenteil ausschließlich in RC 3 möglich!)



Preis: € 698,-\*

## 20 Vorzugsfarben



CH 703 Anthrazit metallic  
(Feinstruktur matt)



CH 607 Maronefarben  
(Feinstruktur matt)



CH 907 Graualuminium  
(Feinstruktur matt)



RAL 7015 Schiefergrau  
(Feinstruktur matt)



RAL 7016 Anthrazitgrau  
(Feinstruktur matt)

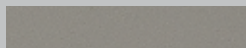

RAL 7030 Steingrau  
(Feinstruktur matt)

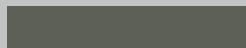

RAL 7039 Quarzgrau  
(Feinstruktur matt)

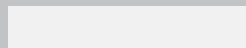

RAL 9001 Cremeweiß  
(Feinstruktur matt)

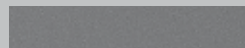

RAL 9007 Graualuminium  
(Feinstruktur matt)



RAL 3003 Rubinrot  
(matt)



RAL 6005 Moosgrün  
(matt)



RAL 6009 Tannengrün  
(matt)



RAL 7015 Schiefergrau  
(matt)



RAL 7016 Anthrazitgrau  
(matt)



RAL 7030 Steingrau  
(matt)

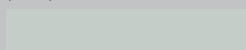

RAL 7035 Lichtgrau  
(matt)



RAL 7040 Fenstergrau  
(matt)



RAL 8028 Terrabraun  
(matt)

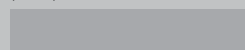

RAL 9006 Weißaluminium  
(seidenglänzend)

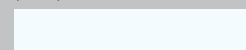

RAL 9016 Verkehrsweiß  
(glänzend)

# ThermoCarbon Aluminium-Haustüren

**ab € 3598\*\***  
(ohne Verglasung)

**ab € 3898\*\***  
(mit Verglasung)

- 4 Aktionsmotive mit und ohne Verglasung
- 7 Aktionsfarben – ohne Aufpreis
- Ca. 7 Wochen Lieferzeit
- Maßfertigung bis 1340 × 2350 mm
- Optional\* in XXL-Größe bis 1340 × 3000 mm
- Optional\* mit Seitenteilen
- Einbruchhemmendes 9-fach Sicherheitsschloss
- **Serienmäßig mit RC 3 Sicherheitsausstattung\*\*\***
- **Überragende Wärmedämmung mit einem U<sub>D</sub>-Wert bis zu ca. 0,47 W/(m<sup>2</sup>·K)\*\*\*\***



**Serienmäßig**

**85 % bessere Wärmedämmung bei nur 25 % Aufpreis gegenüber einer ThermoSafe Haustür**



Motiv 189



Motiv 504



Motiv 860



Motiv 862

Motive und Ausstattung von Seite 32 bis 41

7 Aktionsfarben ohne Aufpreis



Verkehrsweiß RAL 9016, matt



CH 703 Anthrazit metallic, Feinstruktur matt

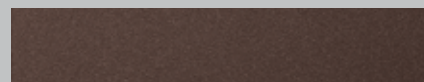

CH 607 Maronefarben, Feinstruktur matt

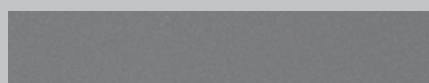

Graualuminium RAL 9007, Feinstruktur matt

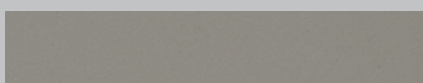

Steingrau RAL 7030, Feinstruktur matt



Anthrazitgrau RAL 7016, Feinstruktur matt

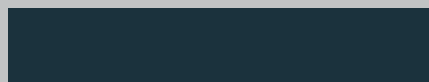

Die Innenseite der Türen wird serienmäßig in Verkehrsweiß RAL 9016, matt geliefert.

6 Anthrazitgrau RAL 7016, matt

\* Optional gegen Aufpreis und mit verlängerter Lieferzeit

\*\* Unverbindliche Preisempfehlung inkl. 20 % MwSt. gültig bis zum 31.12.2019 in Österreich

\*\*\* Haustüren mit Seitenteilen / Oberlicht mit längerer Lieferzeit

\*\*\*\* Abhängig von der Türgröße. Angegebene Werte für RAM 1230 × 2180 mm

# Wir schützen Sie vor ungebetenen Gästen

Die Zahl der Wohnungseinbrüche ist in den letzten Jahren stark gestiegen. Umso wichtiger ist es, Ihre Haustür mit einem hohen Sicherheitsstandard auszustatten. Denn wenn ein Einbrecher nach ca. 3 – 5 Minuten nicht erfolgreich ist, bricht er den Einbruchversuch in der Regel ab.

Der sorgfältig geprüfte Hörmann Einbruchschutz wird auch von den polizeilichen Beratungsstellen empfohlen.



## Nur bei Hörmann: das 10-Jahre-Sicherheitsversprechen

für alle Aluminium-Haustüren ThermoSafe und ThermoCarbon

In dem unwahrscheinlichen Fall eines Einbruchs durch eine ThermoSafe oder ThermoCarbon Haustür mit RC 3 Sicherheitsausstattung erhalten Sie von Hörmann

- **eine neue Hörmann Haustür mit gleicher Ausstattung inkl. fachgerechter Montage durch einen Hörmann Partner**
- oder
- **€ 3000 in bar (z. B. wenn der Schaden von Ihrer Hausratversicherung übernommen wird)**

### Serienmäßig bei allen ThermoSafe und ThermoCarbon Haustüren

Täterbeschreibung nach DIN EN 1627:  
Der Täter versucht mit zwei Schraubendrehern, Zangen, Keilen und einem Kuhfuß sowie mit einfachem Bohrwerkzeug die verriegelte Tür aufzubrechen.  
Widerstandszeit: 5 Minuten



### Serienmäßig für alle Thermo65 Haustüren

Täterbeschreibung nach DIN EN 1627:  
Der Gelegenheitstäter versucht mit Schraubendreher, Zangen und Keilen die verriegelte Tür aufzubrechen.  
Widerstandszeit: 3 Minuten



# Thermo65 Stahl / Alu-Haustüren



Außenansicht Motiv 700S



Innenansicht Motiv 700S



# Konstruktion

- 1 vollflächiges, 65 mm dickes Stahl-Türblatt mit innenliegendem Flügelprofil und Dickfalz-Ausführung
- 2 thermische Trennung und höhere Stabilität durch Flügelprofil aus Verbundwerkstoff
- 3 thermisch getrennte 80 mm Aluminium-Zarge, serienmäßig in Rundstyle-Optik (A3), optional in rechteckiger Ausführung (A4)
- 4 3-fache Dichtungsebene
- 5 thermisch getrennte Bodenschwelle

Erfüllt alle Anforderungen  
der Energieeinsparverordnung

Für den wärmebrückenfreien Einbau geeignet

$U_D$ -Wert bis zu ca.  $0,87 \text{ W}/(\text{m}^2 \cdot \text{K})^*$

$U_o$ -Wert  
bis zu ca.  
**0,87**  
 $\text{W}/(\text{m}^2 \cdot \text{K})$

# Ausstattung

- 6 vollflächige Innenansicht wie bei Zimmertüren
- 7 3D-Bänder
- 8 Edelstahl-Innendrücker
- 9 3-fach Isolierverglasung (P4A)
- 10 Profilzylinder mit Sicherungskarte, beidseitig sperrbar und mit 5 Schlüsseln
- 11 5-fach Sicherheitsschloss
- 12 durchgehende Sicherungsleiste

Serienmäßig\*\* mit zertifizierter  
RC 2 Sicherheitsausstattung



Serienmäßig

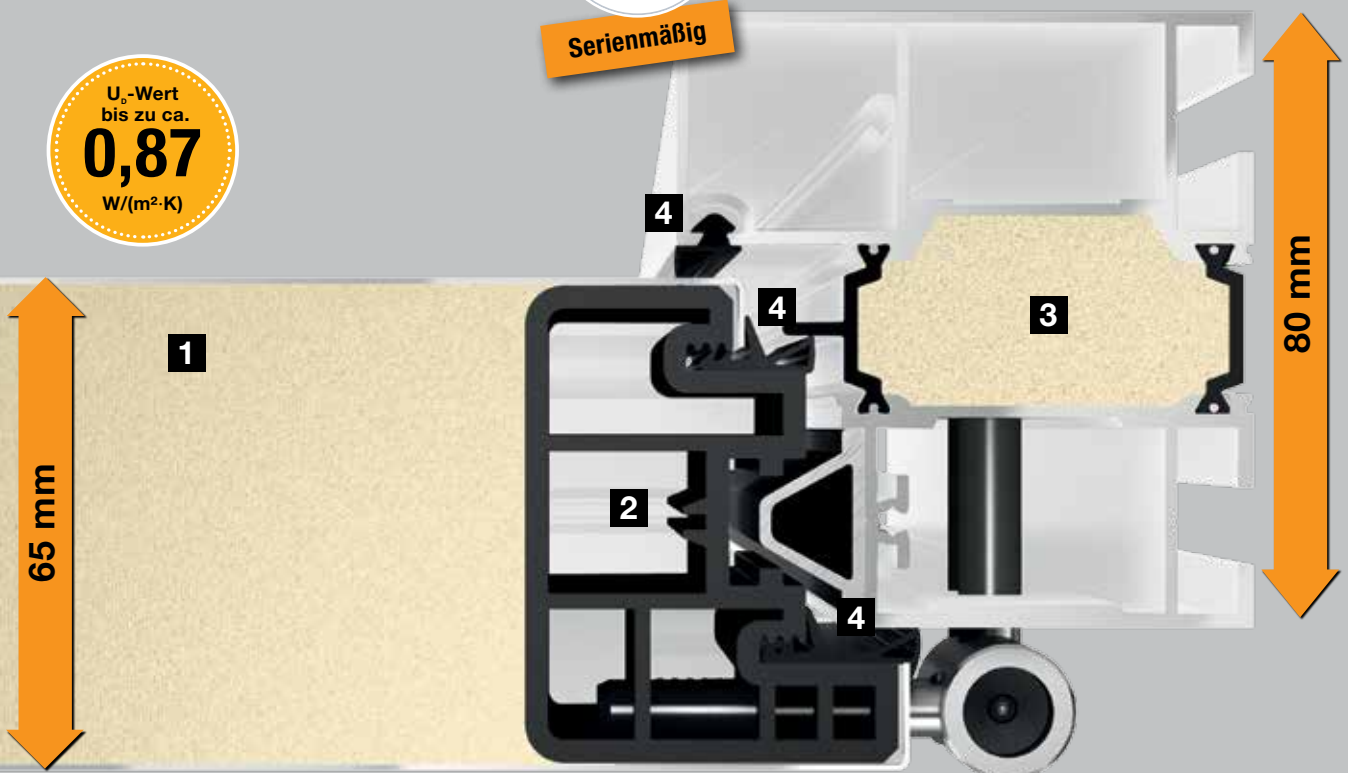

\* Abhängig von der Türgröße. Angegebene Werte für RAM 1230 x 2180 mm

\*\*Haustüren mit Seitenteilen / Oberlicht mit längerer Lieferzeit

Ich mag's modern



**Thermo65 Motiv 010**

Abb: Aktionsfarbe Verkehrsweiß RAL 9016, seidenmatt

Edelstahl-Griff HB 38-2,  
U<sub>D</sub>-Wert bis ca. 0,87 W/(m<sup>2</sup>·K)\*

serienmäßig mit RC 2 Sicherheitsausstattung

- € 1698\*\*  
in 3 Farben
- € 1898\*\*  
in 3 Dekoren
- € 1888\*\*  
in 6 Farben Matt deluxe



**Thermo65 Motiv 015**

Abb: Aktionsfarbe Terrabraun RAL 8028, seidenmatt

Edelstahl-Griff HB 38-2,  
U<sub>D</sub>-Wert bis ca. 0,87 W/(m<sup>2</sup>·K)\*

serienmäßig mit RC 2 Sicherheitsausstattung

- € 1698\*\*  
in 3 Farben
- € 1898\*\*  
in 3 Dekoren
- € 1888\*\*  
in 6 Farben Matt deluxe



**Serienmäßig**



### Thermo65 Motiv 515

Abb: Aktionsfarbe Verkehrsweiß RAL 9016, seidenmatt

Edelstahl-Griff HB 38-2,  
 $U_D$ -Wert bis ca.  $0,87 \text{ W}/(\text{m}^2 \cdot \text{K})^*$

**serienmäßig mit RC 2 Sicherheitsausstattung**

**€ 1698\*\***  
in 3 Farben

**€ 1898\*\***  
in 3 Dekoren

**€ 1888\*\***  
in 6 Farben Matt deluxe



### Thermo65 Motiv 810S

Abb: Aktionsdekor Decograin Golden Oak

Edelstahl-Griff HB 38-2, Verglasung mit Satinato,  
 $U_D$ -Wert bis ca.  $0,98 \text{ W}/(\text{m}^2 \cdot \text{K})^*$

**serienmäßig mit RC 2 Sicherheitsausstattung**

**€ 2098\*\***  
in 3 Farben

**€ 2298\*\***  
in 3 Dekoren

**€ 2288\*\***  
in 6 Farben Matt deluxe

\* Abhängig von der Türgröße. Angegebene Werte für RAM 1230 x 2180 mm  
\*\*Unverbindliche Preisempfehlung inkl. 20 % MwSt. gültig bis zum 31.12.2019



Stilvolle Akzente für ein  
schönes Zuhause



#### Thermo65 Motiv 700S

Abb: Aktionsfarbe Verkehrsweiß RAL 9016, seidenmatt

Edelstahl-Griff HB 38-2, Verglasung mit Satinato,  $U_D$ -Wert bis ca.  $0,97 \text{ W}/(\text{m}^2 \cdot \text{K})^*$

serienmäßig mit RC 2 Sicherheitsausstattung

€ 2098\*\*  
in 3 Farben

€ 2298\*\*  
in 3 Dekoren

€ 2288\*\*  
in 6 Farben Matt deluxe



#### Thermo65 Motiv 900S

Abb: Aktionsfarbe Verkehrsweiß RAL 9016, seidenmatt

Edelstahl-Griff HB 38-2, Verglasung mit Satinato,  $U_D$ -Wert bis ca.  $0,95 \text{ W}/(\text{m}^2 \cdot \text{K})^*$

serienmäßig mit RC 2 Sicherheitsausstattung

€ 2098\*\*  
in 3 Farben

€ 2298\*\*  
in 3 Dekoren

€ 2288\*\*  
in 6 Farben Matt deluxe

◀ Motiv 700 mit optionalem Seitenteil im neuen Hörmann Farbton CH 703, Matt deluxe, Anthrazit metallic farbgleich mit dem Garagen-Sectionaltor RenoMatic mit L-Sicke und Planar Oberfläche

\* Abhängig von der Türgröße. Angegebene Werte für RAM 1230 x 2180 mm  
\*\*Unverbindliche Preisempfehlung inkl. 20 % MwSt. gültig bis zum 31.12.2019

# Gestalten Sie Ihre Haustür ganz nach Ihren Wünschen

## 4 Aktionsfarben

Wählen Sie aus vier Türfarben für die Innen- und Außenseite genau die Farbe für Ihre neue Haustür aus, die am besten zu Ihrem Zuhause passt.



Verkehrsweiß RAL 9016, seidenmatt

Terrabraun RAL 8028, seidenmatt

Anthrazitgrau RAL 7016, seidenmatt

CH 703 Anthrazit metallic

**Ohne Aufpreis**

## 3 Aktionsdekore

Die Decograin Oberfläche erhalten Sie auf der Innen- und Außenseite in drei natürlichen Holzdekoren sowie in einem anthrazitfarbenen Dekor mit metallischem Effekt. Optional\* liefern wir die Türen mit Decograin Oberfläche auch auf der Innenseite in Verkehrsweiß RAL 9016, seidenmatt lackiert (außer Night Oak).



Golden Oak

Dark Oak

Night Oak

**Aufpreis € 200\*\***

## 6 Farben Matt deluxe

Auf Wunsch erhalten Sie die Aktions-Sicherheitshaustüren Thermo65 auch im neuen Hörmann Farbton Matt deluxe, farbgleich zu den Garagen-Sectionaltoren RenoMatic mit L-Sicke und Planar Oberfläche.

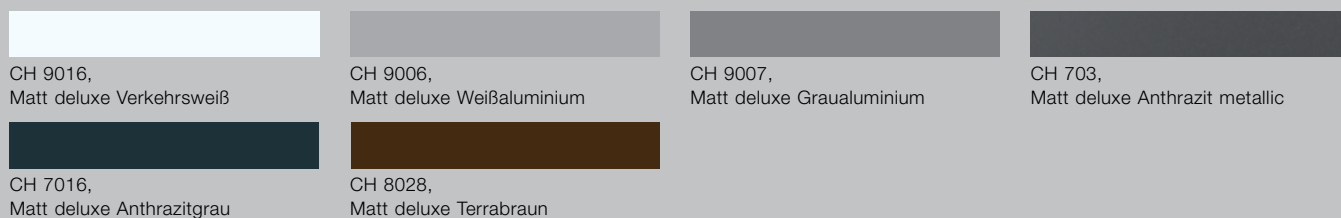

CH 9016, Matt deluxe Verkehrsweiß

CH 9006, Matt deluxe Weißaluminium

CH 9007, Matt deluxe Graualuminium

CH 703, Matt deluxe Anthrazit metallic

CH 7016, Matt deluxe Anthrazitgrau

CH 8028, Matt deluxe Terrabraun

**Aufpreis € 190\*\***

## Eingänge attraktiv gestalten – mit optionalen Seitenteilen und Oberlichtern\*

Für einen repräsentativen Hauseingang können Sie jede Aktions-Haustür mit Seitenteilen und Oberlichtern individuell gestalten. Das stimmungsvolle und attraktive Gesamtbild wird Ihnen lange Zeit Freude bereiten. Die Aktions-Sicherheitshaustüren mit Seitenteilen und Oberlichtern in Verkehrsweiß RAL 9016, seidenmatt erhalten Sie mit einer Lieferzeit von ca. 6 Wochen.



Haustür mit einem Seitenteil



Haustür mit zwei Seitenteilen und einem Oberlicht

## Zargenausführung

Zargenausführung frei wählbar zwischen rechteckiger Zarge (A4) oder Roundstyle Zarge (A3). Optional ist die Thermo65 auch nach außen öffnend möglich - am besten mit rechteckiger Zarge!



Rechteckige Ausführung (Profil A4)



Roundstyle (Profil A3)

\* Optional gegen Aufpreis und mit verlängerter Lieferzeit

# Individuelle Öffnungs- und Sicherheitsvarianten

## E-Öffner (ohne Abbildung)

Mit der elektrischen Öffnerfalle können Sie Ihre Tür einfach über einen Schalter im Haus öffnen. Alternativ können Sie – z. B. tagsüber – den Sperrhebel auch umlegen, dann reicht ein leichter Druck von außen zum Öffnen der Haustür.

Aufpreis € 70\* (lose, nicht eingebaut)

## Automatik-Schloss (ohne Abbildung)

Die Mehrfachverriegelung mit mechanischer Selbstverriegelung erhalten Sie optional für Ihre Thermo65 Haustür: Fällt die Tür ins Schloss, fahren Schwenk- und Hakenriegel sowie 2 Bolzen automatisch aus und verschließen die Haustür sicher. Zusätzlich kann die Tür mit einem weiteren Riegel über das Schloss gesichert werden.

Aufpreis € 55\*

## Öffnung über einen Funk-Fingerleser oder einen Handsender

Bei der Bedienung über einen Funk-Fingerleser oder einen Handsender entriegelt Ihre Haustür durch einen Elektromotor automatisch. Jetzt brauchen Sie die Tür nur noch aufzudrücken.

Mit Funk-Fingerleser und Handsender: Aufpreis € 729\*

Mit Handsender: Aufpreis € 565\*

## Thermo65 Aktions-Haustüren Serienmäßige RC 2 Sicherheitsausstattung

Alle Thermo65 Aktions-Sicherheitshaustüren liefern wir serienmäßig mit zertifizierter, einbruchhemmender RC 2 Sicherheitsausstattung. Optional erhalten Sie auch Seitenteile in der einbruchhemmenden RC 2 Sicherheitsausstattung. Für diese Ausführung beträgt die Lieferzeit ca. 6 Wochen.



## Wählen Sie ihren Wunschgriff

Edelstahl-Stangengriff 38-2 gebürstet oder  
Edelstahl-Drücker-Garnitur mit Rosette.



Öffnung über einen Funk-Fingerleser



Öffnung über Handsender HSE 4 BS



Hinweis: die Zylinder-Rosette ist in der Bautiefe etwas dicker als die Drücker-Rosette

\* Unverbindliche Preisempfehlung inkl. 20 % MwSt. gültig bis zum 31.12.2019

# ThermoSafe Aluminium-Haustüren



Außenansicht Motiv 504



Innenansicht Motiv 504





# Konstruktion

- 1 vollflächiger 73 mm Aluminium-Türflügel mit vollständiger PU-Hartschaumfüllung und innenliegendem Flügelprofil
- 2 thermisch getrenntes Aluminium-Flügelprofil mit PU-Hartschaumfüllung
- 3 thermisch getrennter 82 mm Aluminium-Türrahmen mit PU-Hartschaumfüllung ■ **NEU** ab 1.04.2019\* mit 70 oder 110 mm Spiegelbreite
- 4 3-fache Dichtungsebene mit einer komplett umlaufenden Dichtung
- 5 thermisch getrennte Bodenschwelle

Erfüllt alle Anforderungen der Energieeinsparverordnung

Für den wärmebrückenfreien Einbau geeignet

U<sub>D</sub>-Wert bis zu ca. 0,87 W/(m<sup>2</sup>·K)\*\*

U<sub>D</sub>-Wert bis zu ca. **0,87** W/(m<sup>2</sup>·K)\*\*

# Ausstattung



**Serienmäßig**

- 6 vollflächige Innenansicht wie bei Zimmertüren
- 7 flächenbündigem Übergang innen vom Türflügel zum Rahmen ■ **NEU** ab 1.4.2019
- 8 3D-Bänder
- 9 Aluminium-Innendrücker
- 10 3-fach Wärmeschutzverglasung mit beidseitig Sicherheitsglas
- 11 manipulationsgeschützter Profilzylinder mit 5 Wendeschlüssel
- 12 **serienmäßige RC 3 Sicherheitsausstattung\*\*\*** mit 5-fach Sicherheitsschloss

- 13 Sicherungsbolzen

Optional mit verdeckt liegenden Bändern

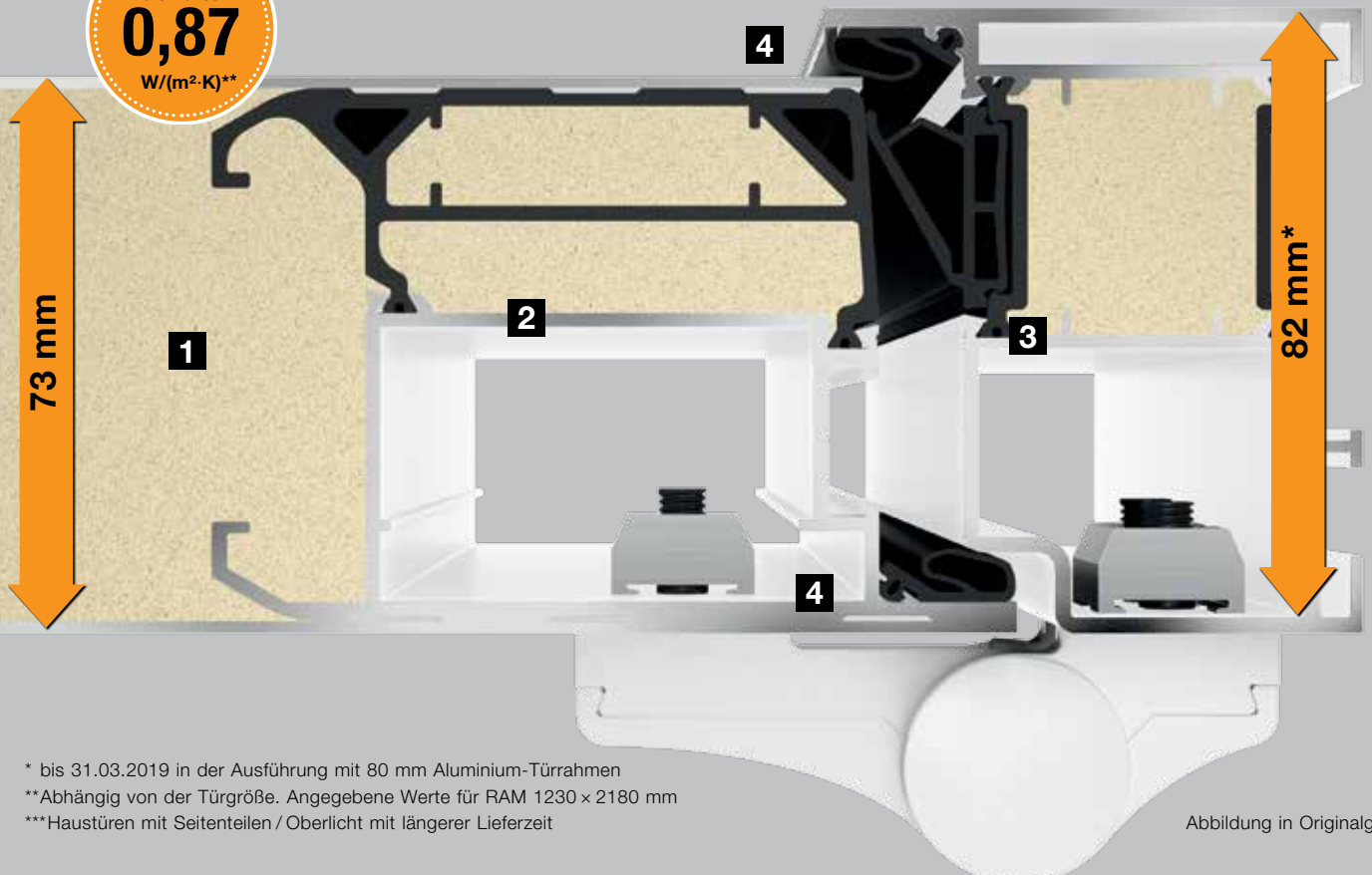

\* bis 31.03.2019 in der Ausführung mit 80 mm Aluminium-Türrahmen  
 \*\*Abhängig von der Türgröße. Angegebene Werte für RAM 1230 x 2180 mm  
 \*\*\*Haustüren mit Seitenteilen / Oberlicht mit längerer Lieferzeit



# Tür-Freude für die ganze Familie



**Serienmäßig**



## ThermoSafe Motiv 501

Abb: Aktionsfarbe Verkehrsweiß RAL 9016, matt

Edelstahl-Griff HOE 500, Ornamentglas Satinato,  
 $U_D$ -Wert bis zu ca.  $0,9 \text{ W}/(\text{m}^2 \cdot \text{K})^*$

**serienmäßig mit RC 3 Sicherheitsausstattung**

**€ 2998\*\***  
in 7 Farben

◀ **Motiv 501** in Vorzugsfarbe Anthrazitgrau RAL 7016, matt,  
mit Seitenteilen



## ThermoSafe Motiv 502

Abb: Aktionsfarbe Maronefarben CH 607,  
Feinstruktur

Edelstahl-Griff HOE 500, Ornamentglas Satinato,  
 $U_D$ -Wert bis zu ca.  $0,9 \text{ W}/(\text{m}^2 \cdot \text{K})^*$

**serienmäßig mit RC 3 Sicherheitsausstattung**

**€ 2998\*\***  
in 7 Farben

\* Abhängig von der Türgröße. Angegebene Werte für RAM 1230 x 2180 mm  
\*\*Unverbindliche Preisempfehlung inkl. 20 % MwSt. gültig bis zum 31.12.2019

Für mehr Licht in Ihrem Zuhause



Serienmäßig

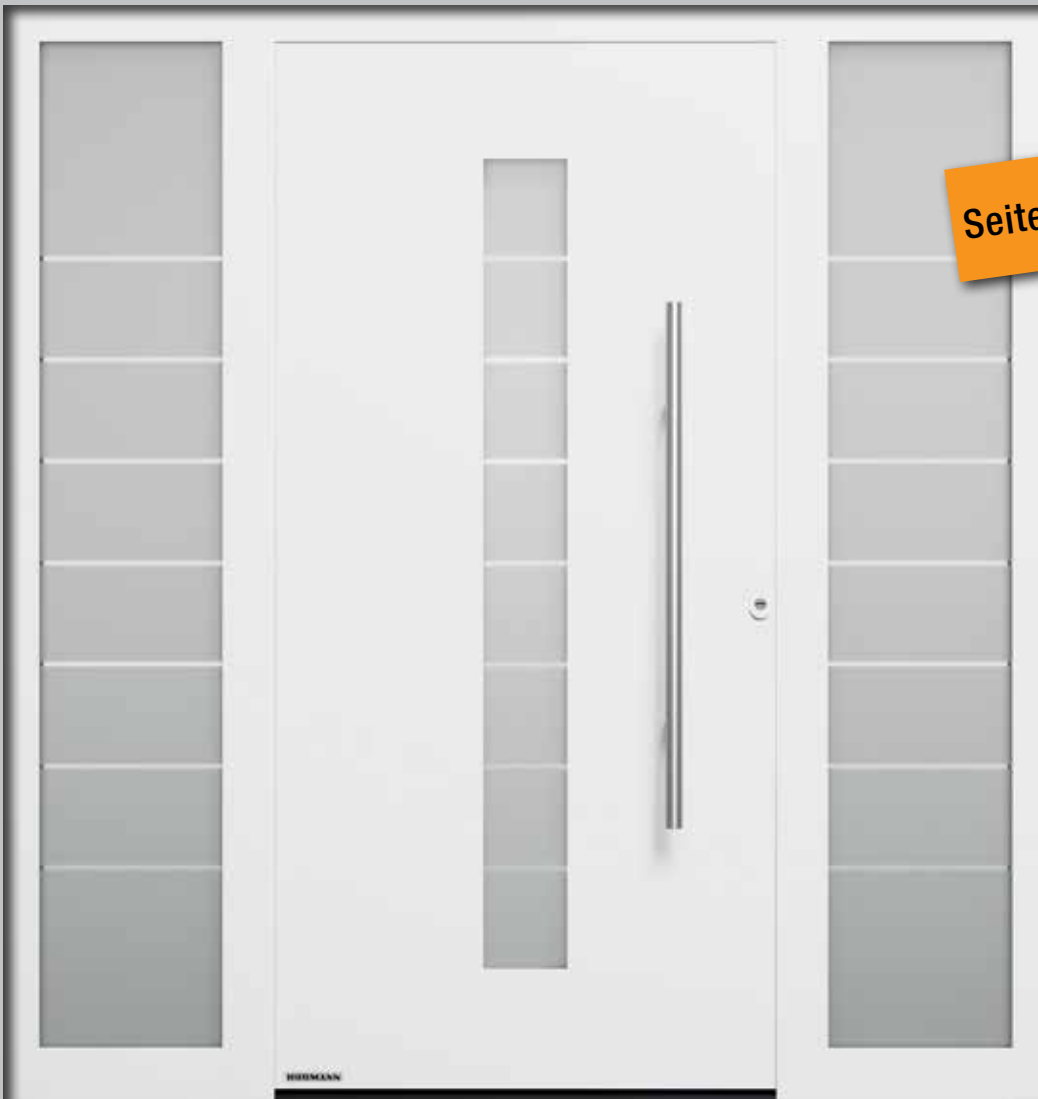

Seitenteile optional

**ThermoSafe Motiv 503**

Abb: Aktionsfarbe Verkehrsweiß RAL 9016, matt

Edelstahl-Griff HOE 500, Motivglas Float mattiert mit 7 klaren Querstreifen (10 mm breit),  
 $U_D$ -Wert bis zu ca. 0,9 W/(m<sup>2</sup>·K)\*

serienmäßig mit RC 3 Sicherheitsausstattung

€ 2998\*\*  
in 7 Farben



**Serienmäßig**



**Seitenteile optional**

### **ThermoSafe Motiv 505**

Abb: Aktionsfarbe Anthrazitgrau RAL 7016, matt

Edelstahl-Griff HOE 500, Motivglas Float mattiert mit 4 klaren Querstreifen (10 mm breit),  
 $U_D$ -Wert bis zu ca.  $0,9 \text{ W}/(\text{m}^2 \cdot \text{K})^*$

**serienmäßig mit RC 3 Sicherheitsausstattung**

**€ 2998\*\***  
in 7 Farben

\* Abhängig von der Türgröße. Angegebene Werte für RAM 1230 x 2180 mm  
\*\*Unverbindliche Preisempfehlung inkl. 20 % MwSt. gültig bis zum 31.12.2019

# Motive in zeitloser Eleganz



Serienmäßig



Seitenteile optional

## ThermoSafe Motiv 860

Abb: Aktionsfarbe Verkehrsweiß RAL 9016, matt

Edelstahl-Griff HOE 700,

U<sub>D</sub>-Wert bis zu ca. 0,87 W/(m<sup>2</sup>·K)\*

serienmäßig mit RC 3 Sicherheitsausstattung

€ 2798\*\*  
in 7 Farben



Serienmäßig



Seitenteile optional

### ThermoSafe Motiv 860

Abb: Aktionsfarbe Anthrazitgrau RAL 7016, Feinstruktur

Edelstahl-Griff HOE 710,

$U_D$ -Wert bis zu ca.  $0,87 \text{ W}/(\text{m}^2 \cdot \text{K})^*$

serienmäßig mit RC 3 Sicherheitsausstattung

€ 2798\*\*  
in 7 Farben

\* Abhängig von der Türgröße. Angegebene Werte für RAM 1230 x 2180 mm  
\*\*Unverbindliche Preisempfehlung inkl. 20 % MwSt. gültig bis zum 31.12.2019





# So macht Nach-Hause-Kommen Freude



**Serienmäßig**



**Seitenteile optional**

## **ThermoSafe Motiv 504**

Abb: CH 703 Anthrazit metallic, Feinstruktur matt

Edelstahl-Griff HOE 500, Motivglas Float mattiert mit 5 klaren Querstreifen (10 mm breit),  $U_D$ -Wert bis zu ca.  $0,9 \text{ W}/(\text{m}^2 \cdot \text{K})^*$

**serienmäßig mit RC 3 Sicherheitsausstattung**

**€ 2998\*\***  
in 7 Farben

◀ **Motiv 504** in Vorzugsfarbe Graualuminium RAL 9007, Feinstruktur matt

\* Abhängig von der Türgröße. Angegebene Werte für RAM 1230 x 2180 mm  
\*\*Unverbindliche Preisempfehlung inkl. 20 % MwSt. gültig bis zum 31.12.2019

So wird Ihr Hauseingang  
zum Hingucker



Serienmäßig



Seitenteile optional

**ThermoSafe Motiv 686**

Abb: Aktionsfarbe Graualuminium RAL 9007, Feinstruktur

Edelstahl-Griff HOE 610, Edelstahl-Applikation, Motivglas Float mattiert  
mit 7 klaren Streifen (20 mm),  $U_D$ -Wert bis ca.  $0,9 \text{ W}/(\text{m}^2 \cdot \text{K})^*$

**serienmäßig mit RC 3 Sicherheitsausstattung**

€ 2998\*\*  
in 7 Farben



Serienmäßig

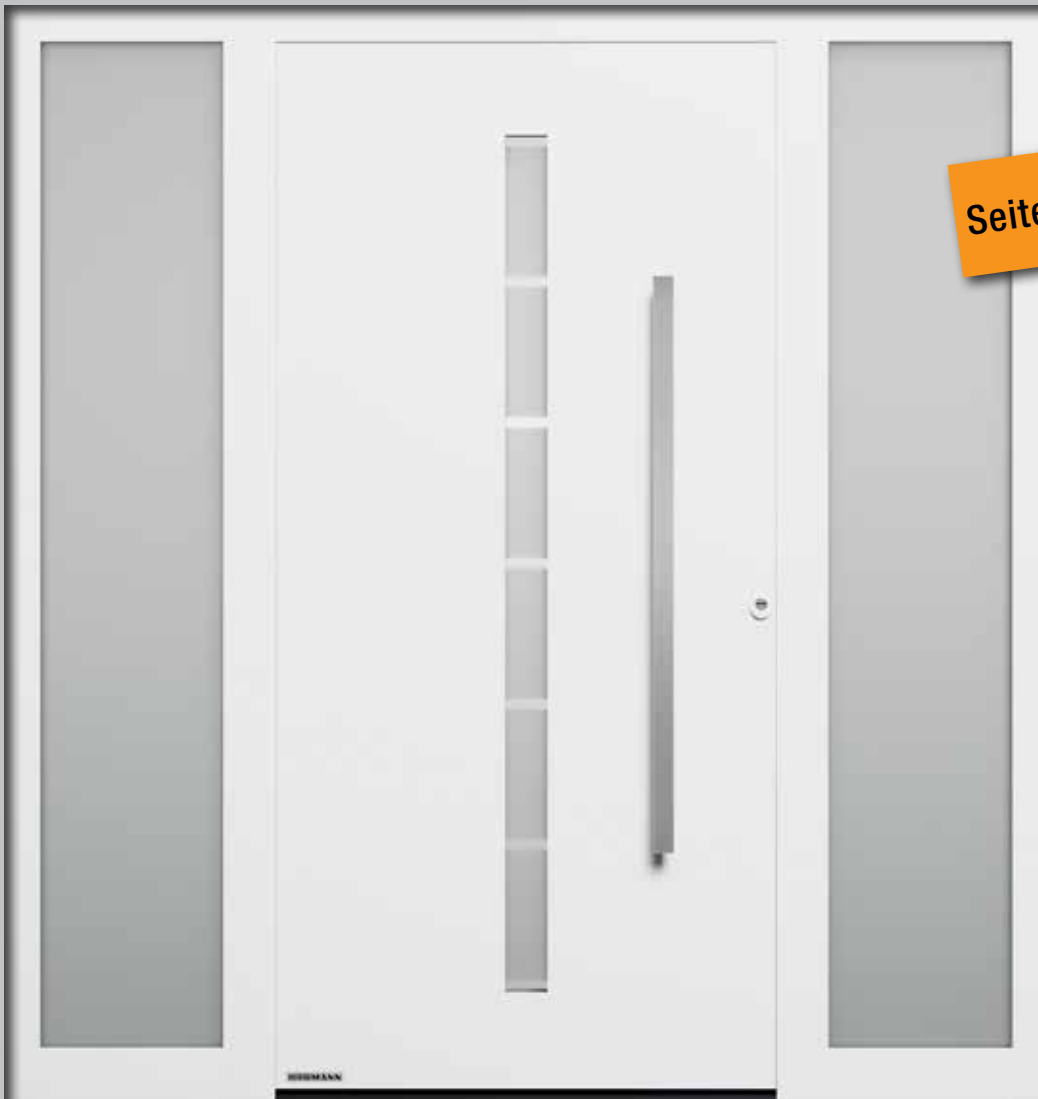

Seitenteile optional

### ThermoSafe Motiv 189

Abb: Aktionsfarbe Verkehrsweiß RAL 9016, matt

Edelstahl-Griff HOE 615, Motivglas Float mattiert mit 7 klaren Querstreifen (20 mm hoch), 3-fach WSG,  $U_D$ -Wert bis zu ca.  $0,9 \text{ W}/(\text{m}^2 \cdot \text{K})^*$

serienmäßig mit RC 3 Sicherheitsausstattung

€ 2998\*\*  
in 7 Farben

\* Abhängig von der Türgröße. Angegebene Werte für RAM 1230 x 2180 mm  
\*\*Unverbindliche Preisempfehlung inkl. 20 % MwSt. gültig bis zum 31.12.2019



# Tür und Tor im Partnerlook, passend zu Hörmann Sectional- toren mit M- und L-Sicken



## ThermoSafe Motiv 862

Abb: Aktionsfarbe Verkehrsweiß RAL 9016, matt

Edelstahl-Griff HOE 620, 5 mm Nutenbreite,  
 $U_D$ -Wert bis zu ca.  $0,87 \text{ W}/(\text{m}^2 \cdot \text{K})^*$

**serienmäßig mit RC 3 Sicherheitsausstattung**

€ 2798\*\*  
in 7 Farben

◀ **Motiv 862** in Aktionsfarbe CH 703 Anthrazit metallic, Feinstruktur, mit Seitenteilen und Oberlicht und Garagen-Sectionaltor M-Sicke in Silkgrain Anthrazit metallic CH 703



## ThermoSafe Motiv 871

Abb: Aktionsfarbe Anthrazitgrau RAL 7016, Feinstruktur

Edelstahl-Griff HOE 710, 5 mm Nutenbreite,  
 $U_D$ -Wert bis zu ca.  $0,87 \text{ W}/(\text{m}^2 \cdot \text{K})^*$

**serienmäßig mit RC 3 Sicherheitsausstattung**

€ 2798\*\*  
in 7 Farben

\* Abhängig von der Türgröße. Angegebene Werte für RAM 1230 x 2180 mm  
\*\*Unverbindliche Preisempfehlung inkl. 20 % MwSt. gültig bis zum 31.12.2019

# Im Design der Hörmann Sectionaltore mit M-Sicke



Serienmäßig

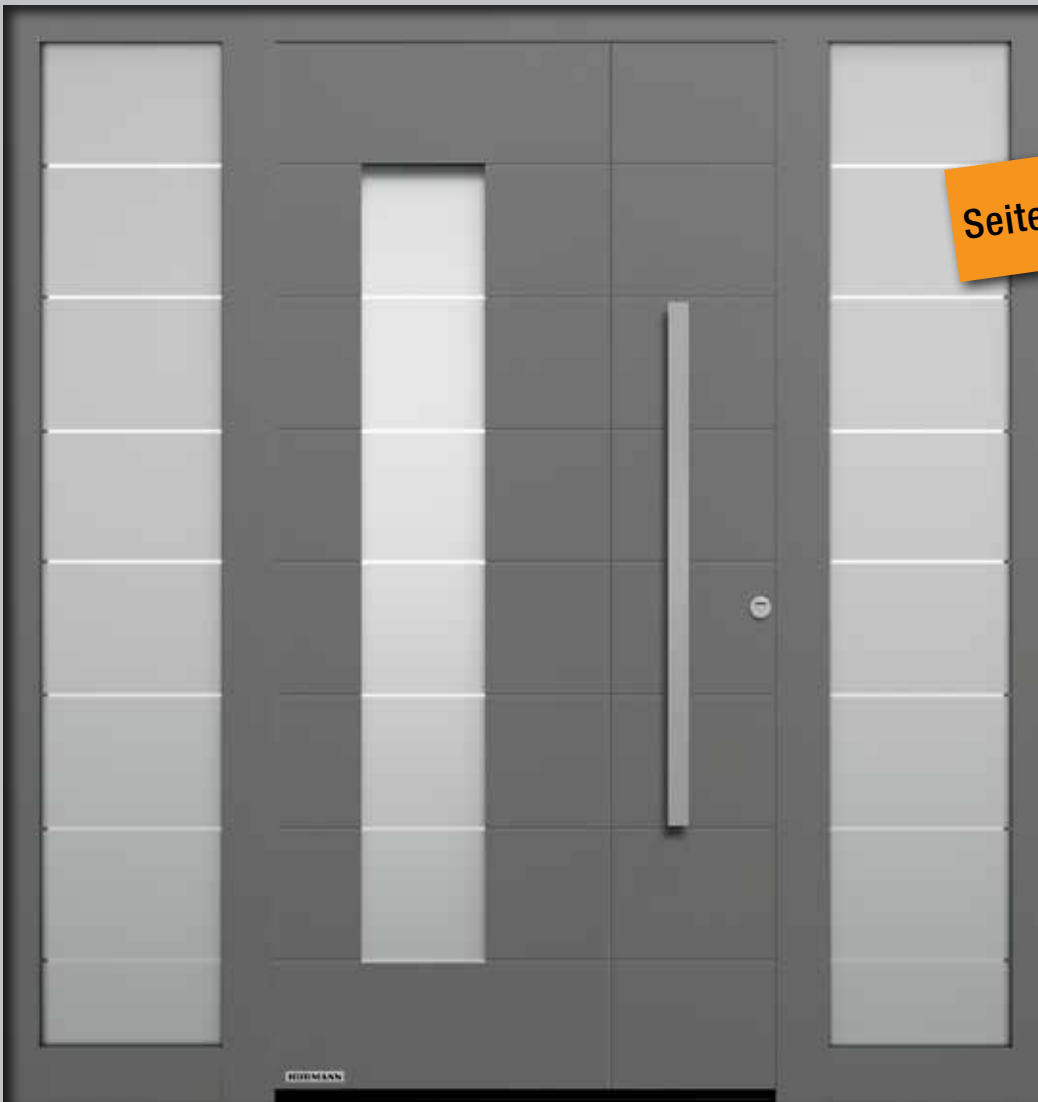

Seitenteile optional

## ThermoSafe Motiv 867

Abb: Aktionsfarbe Graualuminium RAL 9007, Feinstruktur

Edelstahl-Griff HOE 620, 5 mm Nutenbreite, Motivglas Float mattiert mit 7 klaren Querstreifen (5 mm breit),  $U_D$ -Wert bis zu ca.  $0,9 \text{ W}/(\text{m}^2 \cdot \text{K})^*$

serienmäßig mit RC 3 Sicherheitsausstattung

€ 2998\*\*  
in 7 Farben

# Inspiziert von Hörmann Sectionaltoren mit D-Sicke



Serienmäßig



Seitenteile optional

## ThermoSafe Motiv 872

Abb: Aktionsfarbe CH 703 Anthrazit metallic, Feinstruktur

Edelstahl-Griff HOE 615, 5 mm Nutenbreite,  
 $U_D$ -Wert bis zu ca.  $0,87 \text{ W}/(\text{m}^2 \cdot \text{K})^*$

serienmäßig mit RC 3 Sicherheitsausstattung

€ 2798\*\*  
in 7 Farben

Optionale Griff- und Schlossausstattungen sowie Informationen zu den Aktionsfarben und Seitenteilen / Oberlichtern finden Sie auf den Seiten 38 – 41.

\* Abhängig von der Türgröße. Angegebene Werte für RAM 1230 x 2180 mm  
\*\*Unverbindliche Preisempfehlung inkl. 20 % MwSt. gültig bis zum 31.12.2019

# ThermoCarbon Aluminium-Haustüren



Außenansicht ThermoCarbon Motiv 504



Innenansicht ThermoCarbon Motiv 504



# Konstruktion

- 1 100 mm Aluminium-Türflügel mit PU-Hartschaumfüllung und innenliegendem Flügelprofil
- 2 thermische Trennung und hohe Stabilität durch Carbon-Glasfaser verstärktes Komposit-Flügelprofil
- 3 thermisch getrennter 111 mm Aluminium-Türrahmen
- 4 3-fache Dichtungsebene mit zwei komplett umlaufenden Dichtungen

Erfüllt alle Anforderungen der Energieeinsparverordnung und ist vom IFT Rosenheim für Passivhäuser zertifiziert

Für den wärmebrückenfreien Einbau geeignet

$U_D$ -Wert bis zu ca.  $0,47 \text{ W}/(\text{m}^2 \cdot \text{K})^*$

$U_D$ -Wert  
bis zu ca.  
**0,47**  
 $\text{W}/(\text{m}^2 \cdot \text{K})^*$

# Ausstattung

- 5 vollflächige Innenansicht wie bei Zimmertüren
- 6 verdeckt liegende Bänder inkl. einstellbarem Öffnungsbegrenzer mit Softstop
- 7 Edelstahl-Drücker
- 8 4-fach Wärmeschutzverglasung mit beidseitig Sicherheitsglas
- 9 manipulationsgeschützter Profilzylinder
- 10 **RC 3 Sicherheitsausstattung** mit 9-fach Sicherheitsschloss



Serienmäßig\*\*



Optional

Optional mit RC 4 Sicherheitsausstattung

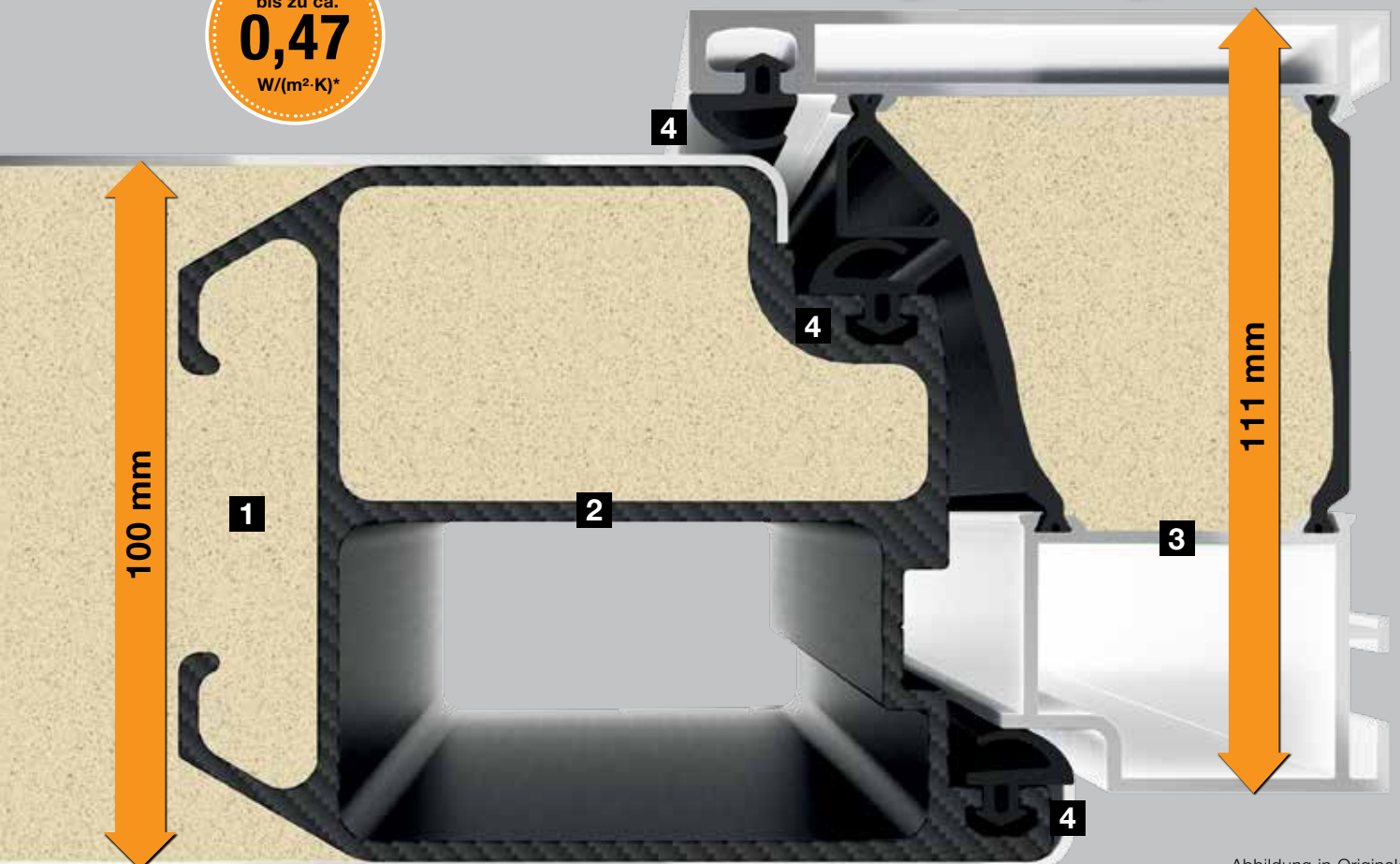



Serienmäßig



Seitenteile optional

**ThermoCarbon Motiv 860**

Abb: Aktionsfarbe Verkehrsweiß RAL 9016, matt

Edelstahl-Griff HOE 700,

$U_D$ -Wert bis zu ca.  $0,47 \text{ W}/(\text{m}^2\cdot\text{K})^*$

serienmäßig mit RC 3 Sicherheitsausstattung

€ 3598\*\*  
in 7 Farben

Mit klaren Linien oder  
Verglasung – ganz wie Sie  
es wünschen



#### ThermoCarbon Motiv 862

Abb: Aktionsfarbe Verkehrsweiß RAL 9016, matt

Edelstahl-Griff HOE 620, 5 mm Nutenbreite,  
zertifizierte Passivhaustür,  $U_D$ -Wert bis zu  
ca.  $0,47 \text{ W}/(\text{m}^2 \cdot \text{K})^*$

serienmäßig mit RC 3 Sicherheitsausstattung

€ 3598\*\*  
in 7 Farben

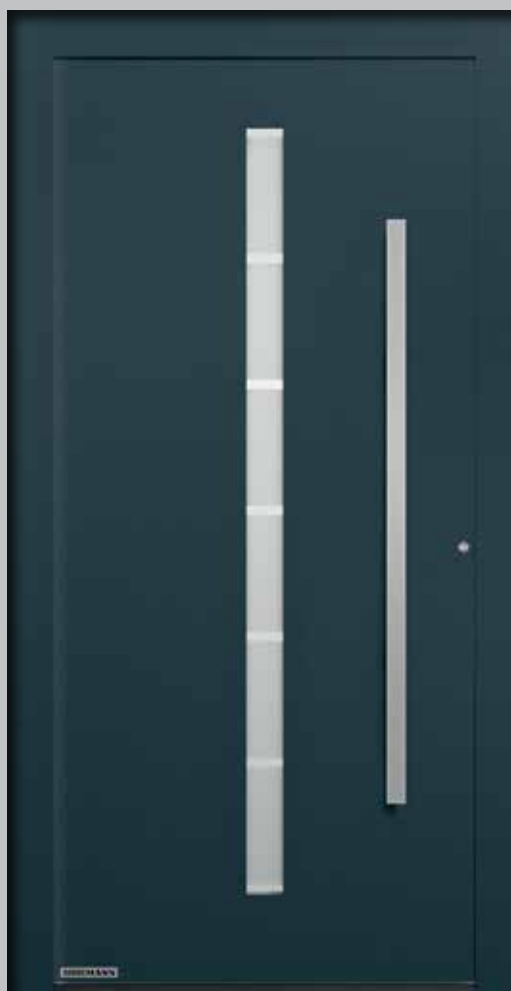

#### ThermoCarbon Motiv 189

Abb: Aktionsfarbe Anthrazitgrau RAL 7016, Feinstruktur

Edelstahl-Griff HOE 610, Motivglas Float mattiert mit  
7 klaren Querstreifen (20 mm hoch), zertifizierte Passiv-  
haustür,  $U_D$ -Wert bis zu ca.  $0,55 \text{ W}/(\text{m}^2 \cdot \text{K})^*$

serienmäßig mit RC 3 Sicherheitsausstattung

€ 3898\*\*  
in 7 Farben

\* Abhängig von der Türgröße. Angegebene Werte für RAM 1230 x 2180 mm

\*\*Unverbindliche Preisempfehlung inkl. 20 % MwSt. gültig bis zum 31.12.2019





Serienmäßig



Seitenteile optional

### ThermoCarbon Motiv 504

Abb: Aktionsfarbe Steingrau RAL 7030, Feinstruktur

Edelstahl-Griff HOE 500, Motivglas Float mattiert mit 5 klaren Querstreifen (10 mm breit), zertifizierte Passivhaustür,  $U_D$ -Wert bis zu ca.  $0,57 \text{ W}/(\text{m}^2\cdot\text{K})^*$

serienmäßig mit RC 3 Sicherheitsausstattung

€ 3898\*\*  
in 7 Farben

◀ Motiv 504 in Aktionsfarbe Hörmann Farbton CH 703, Feinstruktur, mit Seitenteil

\* Abhängig von der Türgröße. Angegebene Werte für RAM 1230 x 2180 mm  
\*\*Unverbindliche Preisempfehlung inkl. 20 % MwSt. gültig bis zum 31.12.2019

# Innendrücker

Die ThermoSafe Türen sind serienmäßig mit dem Aluminium-Innendrücker Rondo in Weiß ausgestattet. Optional stehen formschöne Edelstahlrücker Rondo, Caro und Okto zur Auswahl! Die ThermoCarbon wird ausschließlich mit Edelstahl-Drücker Caro geliefert.



Edelstahl-Drücker Rondo



Edelstahl-Drücker Caro



Edelstahl-Drücker Okto

**Optional**

# Griff nach Wahl

Wählen Sie bei allen ThermoSafe und ThermoCarbon Aktions-Sicherheits-türen Ihren individuellen Griff.

**Ohne Aufpreis**



- HOE 500 Edelstahl gebürstet
- HOE 600 Edelstahl gebürstet
- HOE 610 Edelstahl gebürstet
- HOE 615 Edelstahl gebürstet
- HOE 620 Edelstahl gebürstet
- HOE 700 Edelstahl mit Dekor-Mittelteil
- HOE 710\* Edelstahl gebürstet

**Aufpreis € 75\*\***



- HOE 501 Edelstahl gebürstet
- HOE 701 Edelstahl mit Dekor-Mittelteil

\* nur für ThermoSafe erhältlich

# Gestalten Sie Ihre Haustür ganz nach Ihren Wünschen

Ohne Aufpreis

## 7 Aktionsfarben

Wählen Sie aus 7 Türfarben für die Außenseite die passende Farbe für Ihre Aktions-Sicherheitshaustüren ThermoSafe und ThermoCarbon. Die Türinnenseite wird serienmäßig in Verkehrsweiß RAL 9016, matt geliefert. Optional\* liefern wir die Innen- und Außenseite auch farbgleich oder in unterschiedlichen Farbkombinationen (z. B. außen in CH 703, innen in RAL 7030).



Verkehrsweiß RAL 9016, matt



CH 703 Anthrazit metallic, Feinstruktur matt



CH 607 Maronefarben, Feinstruktur matt



Graualuminium RAL 9007, Feinstruktur matt



Steingrau RAL 7030, Feinstruktur matt



Anthrazitgrau RAL 7016, Feinstruktur matt

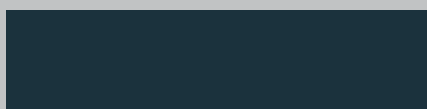

Anthrazitgrau RAL 7016, matt

## Eingänge attraktiv gestalten – mit optionalen Seitenteilen und Oberlichtern\*

Für einen repräsentativen Hauseingang können Sie alle ThermoSafe Aktions-Sicherheitshaustüren mit Seitenteilen und Oberlichtern sowie alle ThermoCarbon Aktions-Sicherheitshaustüren mit Seitenteilen individuell gestalten. Das stimmungsvolle und attraktive Gesamtbild wird Ihnen lange Zeit Freude bereiten. Die Aktions-Sicherheitshaustüren mit Seitenteilen und Oberlichtern in Verkehrsweiß RAL 9016, matt erhalten Sie mit einer Lieferzeit von ca. 5 Wochen (ThermoSafe) bzw. 7 Wochen (ThermoCarbon).



Haustür mit einem Seitenteil



Haustür mit zwei Seitenteilen



Haustür mit Oberlicht



Haustür mit zwei Seitenteilen und Oberlicht

max. Anlagenmaß: 2600 × 2850 mm

Die abgebildeten Farben und Oberflächen sind aus drucktechnischen Gründen nicht farbverbindlich. Alle Farbangaben in Anlehnung an die jeweilige RAL-Farbe. Bei Türen mit dunkler Oberfläche ist eine Ausrichtung zur Sonne zu vermeiden, da die erhöhte Materialausdehnung die Funktion der Tür einschränken kann.

\* Optional gegen Aufpreis und mit 5 Wochen Lieferzeit (ThermoSafe) bzw. 7 Wochen Lieferzeit (ThermoCarbon)

\*\*Unverbindliche Preisempfehlung inkl. 20 % MwSt. gültig bis zum 31.12.2019

## Für Ihre Sicherheit und mehr Komfort: Automatik-Schlossvarianten

### RC 3 Sicherheitsausstattung serienmäßig

Alle ThermoSafe und ThermoCarbon Aktions-Sicherheitshaustüren werden serienmäßig mit zertifizierter, einbruchhemmender RC 3 Sicherheitsausstattung geliefert. Optional erhalten Sie auch Seitenteile und Oberlichter in der einbruchhemmenden RC 3 Sicherheitsausstattung. Für diese Türausführungen beträgt die Lieferzeit ca. 6 Wochen.

Die serienmäßig mit RC 3 ausgestatteten ThermoCarbon Aktions-Sicherheitshaustüren erhalten Sie für ein Plus an Sicherheit optional mit herausragender RC 4 Sicherheitsausstattung. Die Aufpreise für die RC 4 Sicherheitsausstattung nennt Ihnen gerne Ihr Hörmann Partner.



Serienmäßig\*\*\*\*



Optional für ThermoCarbon

### E-Öffner

Mit der elektrischen Öffnerfalle können Sie Ihre Tür einfach über einen Schalter im Haus öffnen. Alternativ können Sie – z. B. tagsüber – den Sperrhebel auch umlegen, dann reicht ein leichter Druck von außen zum Öffnen der Haustür. Den E-Öffner erhalten Sie als optionale Ausstattung für die Standardschlösser H5 (ThermoSafe) bzw. H9 (ThermoCarbon).

### Aufpreis

ThermoSafe / ThermoCarbon € 92\*\*  
(fertig eingebaut)

### Automatik-Schloss S5 / S7\* Automatik

Das Fallenriegelschloss mit mechanischer Selbstverriegelung erhalten Sie **optional ohne Aufpreis** für Ihre ThermoSafe Haustür: Fällt die Tür ins Schloss, fahren die 4 Fallenriegel (S5) bzw. 6 Fallenriegel (S7) automatisch aus und verschließen die Haustür sicher. Zusätzlich kann die Tür mit einem weiteren Riegel über das Schloss gesichert werden. Eine optionale Ausstattung mit E-Öffner ist nicht möglich. Wählen Sie dafür das Automatik-Schloss S5/S7 Comfort.



## Automatik-Schloss S5 / S7\* Comfort

Beim Schloss S5 / S7\* Comfort wird die Haustür wie bei S5 / S7\* Automatik durch Fallenriegel automatisch verriegelt. Ein zusätzlicher Elektromotor ermöglicht das Entriegeln der Tür durch externe Bedienelemente, wie z. B. Fingerscan, Codetaster oder Handsender. Dabei werden die Strom- und Datensignale durch ein Kabel im Türfalz vom Türrahmen zum Türblatt übertragen. Natürlich können Sie Ihre Haustür weiterhin mit dem Schlüssel öffnen.

Das Automatik-Schloss S5 / S7\* Comfort ist vorgerüstet für den Anschluss an einen Taster bzw. an eine vorhandene Haussprechanlage. So können Sie bequem per Knopfdruck, z. B. aus dem Obergeschoss, Ihre Haustür öffnen. Damit eignet sich diese Variante auch besonders für Mehrfamilienhäuser.

Aufpreise: ThermoSafe € 415\* / ThermoCarbon € 623\*

## Automatik-Schloss S5 / S7\* Scan

Öffnen Sie Ihre Haustür durch Ihren Fingerabdruck. Der Fingerscanner erkennt bis zu 150 Fingerabdrücke und kann einfach ohne Computer eingelernt werden.

Aufpreise: ThermoSafe € 1045\* / ThermoCarbon € 1212\*

## Automatik-Schloss S5 / S7\* Code

Geben Sie einfach Ihren persönlichen Sicherheitscode ein und öffnen Sie so Ihre Haustür von außen. Sie können bis zu 20 unterschiedliche Codes einspeichern.

Aufpreise: ThermoSafe € 1175\* / ThermoCarbon € 1343\*

## Automatik-Schloss S5 / S7\* Smart BiSecur

Sie öffnen bequem und sicher mit einem Handsender (optional) oder über die BiSecur App\*\*\* Ihre Haustür. Das neu entwickelte und extrem sichere Funksystem BiSecur garantiert Ihnen, dass kein Fremder Ihr Funksignal kopieren kann. Zudem können Sie auch über den optionalen Handsender HS 5 BS oder über die BiSecur App\*\*\* überprüfen, ob Ihre Haustür verriegelt ist.

Aufpreise: ThermoSafe € 692\* / ThermoCarbon € 860\*

## TIPP:

Die Automatik-Schlösser S5 / S7, S5 / S7 Comfort, S5 / S7 Scan, S5 / S7 Code, S5 / S7 Smart sind VDS geprüft und zertifiziert. Das bedeutet: Die selbstverriegelnden Haustüren gelten im Einbruchfall als verriegelt und Ihre Ansprüche gegenüber Ihrer Hausratversicherung bleiben erhalten. Die Tür kann weiterhin über den Innendrücker einfach ohne Schlüssel geöffnet werden.



S5 / S7\* Comfort – Türöffnung durch Tastendruck



S5 / S7\* Scan – Türöffnung mit Ihrem Fingerabdruck



S5 / S7\* Code – Türöffnung durch Codeeingabe



S5 / S7\* Smart – Türöffnung über BiSecur Funk (Abbildung zeigt Kombination mit Automatik-Schloss S5 Code)

\* S5 bei ThermoSafe, S7 bei ThermoCarbon

\*\*Unverbindliche Preisempfehlung inkl. 20 % MwSt.  
gültig bis zum 31.12.2019

\*\*\* Optionales BiSecur Gateway erforderlich

\*\*\*\*bei Haustüren ohne Seitenteile, optional bei Haustüren mit Seitenteilen /  
Oberlicht gegen Aufpreis mit längerer Lieferzeit



# Mehr für weniger...

## Kombinierbare Mehrwerte

Die Austria Edition zur ThermoSafe zeigt spezielle Pakete welche mit geringem Aufwand wertvolle Tipps übermittelt. Die Lieferzeit für die AustriaEdition-Pakete liegt bei 6-7 Wochen!

**Design&Secure-Paket** - ThermoSafe Hybrid - stabil und tolle Optik kombiniert mit höchster RC 4 Sicherheit!

**Tech-Paket** - nie wieder Schlüssel - komfortable APP!



## Tech-PAKET

- ThermoSafe oder ThermoSafe Hybrid mit S5 Bluetooth-Schloss. Komfortable Bedienung via Smartphone mittels APP ohne Schlüssel!

Preis: € 698,-\*



## Design&Secure-PAKET

- ThermoSafe in Hybrid Ausführung, Außenschale aus pulverbeschichtetem Edelstahl in Verkehrsweiß matt oder 20 Vorzugsfarben, innen immer Verkehrsweiß matt
- verdeckt liegende, nicht sichtbare Bänder, Edelstahl-Innendrucker Caro mit Ovalrosette und Bodeneinstandsprofil aus Purenit
- geschlossene Motive im Standard mit H5-Schloss in geprüfter zertifizierter RC 4 Ausführung
- Motive mit Verglasung im Standard in RC 3 und gegen Mehrpreis in RC 4 möglich! (Seitenteil ausschließlich in RC 3 möglich!)



Preis: € 698,-\*

### 20 Vorzugsfarben

CH 703 Anthrazit metallic (Feinstruktur matt)	CH 607 Maronefarben (Feinstruktur matt)	CH 907 Graualuminium (Feinstruktur matt)	RAL 7015 Schiefergrau (Feinstruktur matt)	RAL 7016 Anthrazitgrau (Feinstruktur matt)
RAL 7030 Steingrau (Feinstruktur matt)	RAL 7039 Quarzgrau (Feinstruktur matt)	RAL 9001 Cremeweiß (Feinstruktur matt)	RAL 9007 Graualuminium (Feinstruktur matt)	RAL 3003 Rubinrot (matt)
RAL 6005 Moosgrün (matt)	RAL 6009 Tannengrün (matt)	RAL 7015 Schiefergrau (matt)	RAL 7016 Anthrazitgrau (matt)	RAL 7030 Steingrau (matt)
RAL 7035 Lichtgrau (matt)	RAL 7040 Fenstergrau (matt)	RAL 8028 Terrabraun (matt)	RAL 9006 Weißaluminium (seidenglänzend)	RAL 9016 Verkehrsweiß (glänzend)

# Erleben Sie Hörmann Qualität bei Neubau und Modernisierung

Mit Hörmann können Sie rundum bestens planen. Sorgsam aufeinander abgestimmte Lösungen bieten Ihnen in jedem Bereich Top-Produkte mit hoher Funktionalität.

- **Garagentore**

Optimal abgestimmt auf Ihren persönlichen Architekturstil: Schwing- oder Sectionaltore aus Stahl oder Holz.

- **Tor- und Türantriebe**

Genießen Sie hohen Komfort und einbruchhemmende Sicherheit mit Hörmann Garagen- und Einfahrtstor-Antrieben. Mit den Hörmann Türantrieben können Sie von diesem Komfort auch in Ihren Wohnräumen profitieren.

- **Haustüren**

Für jeden Bedarf und Anspruch finden Sie in unserem umfassenden Haustüren-Programm ein Türmotiv nach Ihren Wünschen.

- **Wohnraumbtüren**

Die hochwertigen Holz-Innentüren und Ganzglastüren verleihen Ihrem Zuhause ein Extra an Wohnlichkeit und fügen sich harmonisch in das Gesamtbild Ihrer eigenen vier Wände ein.

- **Stahltüren**

Die soliden Türen für alle Bereiche Ihres Hauses, vom Keller bis unters Dach.

- **Zargen**

Wählen Sie aus dem umfassenden Programm für Neubau, Ausbau und Modernisierung.



Garagentore und Torantriebe



Wohnraumbtüren und Türantriebe



Stahltüren

# Hörmann: Qualität ohne Kompromisse



Hörmann KG Amshausen, Deutschland



Hörmann KG Antriebstechnik, Deutschland



Hörmann KG Brandis, Deutschland



Hörmann KG Brockhagen, Deutschland



Hörmann KG Dissen, Deutschland



Hörmann KG Eckelhausen, Deutschland



Hörmann KG Freisen, Deutschland



Hörmann KG Ichtershausen, Deutschland



Hörmann KG Werne, Deutschland



Hörmann Alkmaar B.V., Niederlande



Hörmann Legnica Sp. z o.o., Polen



Hörmann Beijing, China



Hörmann Tianjin, China



TorTec Hörmann, Wolfsegg, Austria



Hörmann Flexon LLC, Burgettstown PA, USA



Shakti Hörmann Pvt. Ltd., Indien

Als einziger Hersteller auf dem internationalen Markt bietet die Hörmann Gruppe alle wichtigen Bauelemente aus einer Hand. Sie werden in hochspezialisierten Werken nach dem neuesten Stand der Technik gefertigt. Durch das flächendeckende Vertriebs- und Servicenetz in Europa und die Präsenz in Amerika und Asien ist Hörmann Ihr starker, internationaler Partner für hochwertige Bauelemente. In einer Qualität ohne Kompromisse.

**GARAGENTORE**  
**ANTRIEBE**  
**INDUSTRIETORE**  
**VERLADETECHNIK**  
**TÜREN**  
**ZARGEN**

**HÖRMANN**